

OVA/OMNILED PRO ROUND R 138

NOODVERLICHTING

Ova/OmniLED PRO Round R inbouw armatuur in nieuw ontwerp, met keuze van autonomieduur.

De **Ova/OmniLED PRO Round R 138** is een elegant noodverlichtingsarmatuur voor binnen installaties.

De **Ova/OmniLED PRO Round R 138** wordt geleverd met een verwisselbare lens, zodat het armatuur zowel in vluchtrouten als in antipaniek ruimten kan worden gebruikt.

De **Ova/OmniLED PRO Round R 138** is uitermate geschikt voor bijvoorbeeld kantoorgebouwen, bioscopen, hotels, winkelcentra, horecaomgevingen, etc.

De **Ova/OmniLED PRO Round R 138** is ontworpen voor zowel nieuwbouw als renovatie van bestaande voorzieningen. Tevens beschikbaar in uitvoering voor oppervlakmontage onder artikelnr. **138003**

De **Ova/OmniLED PRO Round R 138** is voorzien van interfaces voor:

- Potentiaalvrij
- DALI
- Draadloos



FUNCTIES EN VOORDELEN

- Led-basis onderhoudsvrij
- Geleverd als zelfstandige armatuur met automatische test
- Keuze uit 1, 3 of 8 uur autonomie via DIP-switch
- Adresseerbare opties* – module voor DALI, potentiaalvrij of draadloos
- Verwisselbare lens - vluchtroute / antipaniek
- Hoge lumenoutput – 1 u = 300 lm / 3 u = 240 lm / 8 u = 110 lm
- Uitstekende montageafstanden
- Bevestigingsoplossing – Snel en eenvoudig installeren en onderhouden
- Technische levensduur van led > 100.000 uur

* Apart te bestellen

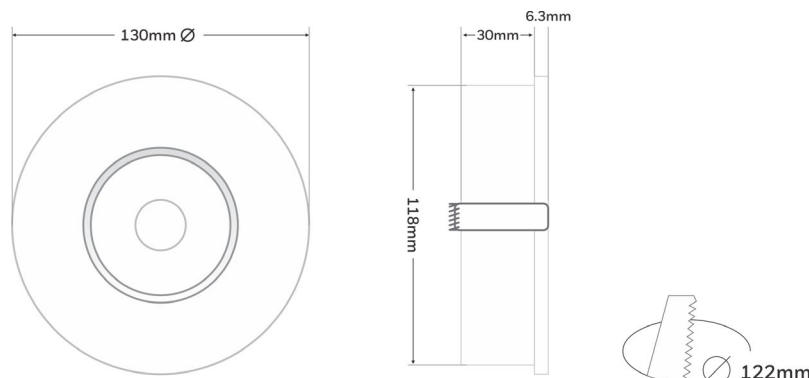

TECHNISCHE GEGEVENS OVA/OMNI LED PRO ROUND R 138

TECHNISCHE GEGEVENS	
Leesafstand, uitgangsbord	N.v.t.
Spanning	220-240 VAC / 50-60 Hz
Max. stroomverbruik	2,7 W / 3,4 VA
Batterij (NiMH)	4,8 V / 1,7 Ah
Batterijbeveiliging	Beveiliging tegen overbelasting / volledige ontlading
Oplaadduur	23 uur
Backup-tijd batterij	1 uur / 3 uur / 8 uur (via DIP-switch)
Lichtbron	1 witte power-led
Technische levensduur (lichtbron)	>100.000 uur
Lumenoutput (1 u / 3 u / 8 u)	300 / 240 / 110 lm
Goedkeuringen	EN 60598-1, EN 60598-2-22, EN 55015, EN 61547, EN 61000-3-2, EN 61000-3-3
Omgevingstemperatuur	5 tot 40 °C
Luchtvochtigheid	Tot 95 %
IK-klasse	N.v.t.
IP-klasse	IP40
Afmetingen	Ø 130 mm 37 mm
Gewicht	360 g
Kleur	Wit, RAL 9010
Materialen	PC/ABS
Bevestigingsmethode	Montage aan plafondoppervlak

ARTIKELNR.	BESCHRIJVING
138177	Ova-OmniLED PRO Round R ER/AP NM ST LED 230V 138h
290097	Insteekmodule eIBus
290099	Insteekmodule potentiaalvrij
290091.3	Insteekmodule DALI
290091.2	Insteekmodule draadloos
138091.2	Insteekmodule draadloos T2
290BAT.7	Batterij 4,8 V / 1,7 Ah NiMH

RUIMTETABELLEN OVA/OMNILED PRO Round 138

OvaLED Vluchtroute

138003 & 138177_1 uur (ER 300lm)

Vluchtroute						
Afstandstabel is gebaseerd op de volgende parameters: Onderhoudsfactor: 1,0 Noodverlichtingsfactor: 1,00 Min. verlichting op centrale as: 1,00 lx Min. verlichting op de helft van de breedte van de vluchtroute: 0,50 lx Diversiteit op centrale as 40 : 1 Breedte van de vluchtroute: 2,00 m	Montagehoogte (m)					
		2,00	8.09	19.14	13.65	8.41
	2,50	8.74	21.50	15.08	8.75	3.22
	3,00	9.04	23.41	15.98	8.95	3.30
	3,50	8.67	24.65	16.53	9.11	3.32
	4,00	8.26	25.39	16.41	9.31	3.26
	5,00	7.28	24.46	15.54	9.39	2.95
	6,00	5.47	22.49	14.69	9.12	2.39
	7,00	3.51	20.76	12.82	8.42	1.12
	8,00	x				x

Vluchtroute (2 lux)						
Afstandstabel is gebaseerd op de volgende parameters: Onderhoudsfactor: 1,0 Noodverlichtingsfactor: 1,00 Min. verlichting op centrale as: 2,00 lx Min. verlichting op de helft van de breedte van de vluchtroute: 0,50 lx Diversiteit op centrale as 40 : 1 Breedte van de vluchtroute: 2,00 m	Montagehoogte (m)					
		2,00	6.34	16.18	11.13	6.28
	2,50	6.11	17.49	11.69	6.45	2.34
	3,00	5.62	18.08	11.46	6.60	2.28
	3,50	5.19	17.35	11.00	6.65	2.10
	4,00	4.25	16.53	10.68	6.53	1.86
	5,00	2.29	14.56	8.98	5.91	0.61
	6,00	x				x

EHBO posten, brandblusmiddelen en handbrandmelders (5 lux)			
Afstandstabel, 5 lux Volgens EN 1838 moeten EHBO-posten brandblusmiddelen en hand brandmelders worden voorzien van 5 lux verlichtingssterkte. Voor de toepassing van deze clausule wordt "dichtbij" normaliter geacht binnen 2 m horizontaal gemeten te zijn.	Installatiehoogte(m) vanaf de vloer		
		2,00	3,70
	2,50	4,00	1,40
	3,00	3,40	1,40
	3,50	2,70	1,20
	4,00	1,90	1,70
	4,50	x	x

138003 & 138177_3 uur (ER 240lm)

Vluchtroute							
Afstandstabel is gebaseerd op de volgende parameters:		Montagehoogte (m)					
Onderhoudsfactor: 1,0		2,00	7.53	18.17	12.90	7.71	2.85
Noodverlichtingsfactor: 1,00		2,50	8.01	20.34	14.04	7.93	2.94
Min. verlichting op centrale as: 1,00 lx		3,00	7.95	21.74	14.68	8.12	2.97
Min. verlichting op de helft van de breedte van de vluchtroute: 0,50 lx		3,50	7.46	22.61	14.76	8.32	2.93
Diversiteit op centrale as 40 : 1		4,00	6.96	22.80	14.37	8.38	2.82
Breedte van de vluchtroute: 2,00 m		5,00	5.48	21.03	13.56	8.28	2.38
		6,00	3.82	19.17	11.88	7.76	1.48
		7,00	x				x

Vluchtroute (2 lux)							
Afstandstabel is gebaseerd op de volgende parameters:		Montagehoogte (m)					
Onderhoudsfactor: 1,0		2,00	5.70	15.07	10.25	5.70	2.09
Noodverlichtingsfactor: 1,00		2,50	5.25	16.02	10.41	5.88	2.07
Min. verlichting op centrale as: 2,00 lx		3,00	4.79	15.90	10.00	5.94	1.94
Min. verlichting op de helft van de breedte van de vluchtroute: 0,50 lx		3,50	3.97	14.93	9.61	5.86	1.70
Diversiteit op centrale as 40 : 1		4,00	3.18	13.92	8.84	5.65	1.33
Breedte van de vluchtroute: 2,00 m		4,50	x				x

EHBO posten, brandblusmiddelen en handbrandmelders (5 lux)				
Afstandstabel, 5 lux		Installatiehoogte(m) vanaf de vloer		
Volgens EN 1838 moeten EHBO-posten brandblusmiddelen en hand brandmelders worden voorzien van 5 lux verlichtingssterkte. Voor de toepassing van deze clausule wordt "dichtbij" normaliter geacht binnen 2 m horizontaal gemeten te zijn.		2,00	3,40	1,20
		2,50	3,40	1,30
		3,00	2,90	1,10
		3,50	2,00	0,80
		4,00	x	x

138003 & 138177_8 uur (ER 110lm)

Vluchtroute							
Afstandstabel is gebaseerd op de volgende parameters:		Montagehoogte (m)					
Onderhoudsfactor: 1,0		2,00	5.41	14.64	9.91	5.49	2.01
Noodverlichtingsfactor: 1,00		2,50	4.91	15.47	9.88	5.64	1.96
Min. verlichting op centrale as: 1,00 lx		3,00	4.44	14.84	9.42	5.69	1.80
Min. verlichting op de helft van de breedte van de vluchtroute: 0,50 lx		3,50	3.51	13.99	9.08	5.58	1.55
Diversiteit op centrale as 40 : 1		4,00	2.71	13.08	8.14	5.30	1.09
Breedte van de vluchtroute: 2,00 m		4,50	x				x

Vluchtroute (2 lux)							
Afstandstabel is gebaseerd op de volgende parameters:		Montagehoogte (m)					
Onderhoudsfactor: 1,0		2,00	3.27	10.82	6.80	4.02	1.32
Noodverlichtingsfactor: 1,00		2,50	2.44	9.83	6.39	3.93	1.07
Min. verlichting op centrale as: 2,00 lx		3,00	1.49	8.88	5.48	3.60	0.47
Min. verlichting op de helft van de breedte van de vluchtroute: 0,50 lx		3,50	x				x
Diversiteit op centrale as 40 : 1							
Breedte van de vluchtroute: 2,00 m							



EHBO posten, brandblusmiddelen en handbrandmelders (5 lux)				
Afstandstabel, 5 lux		Installatiehoogte(m) vanaf de vloer		
Volgens EN 1838 moeten EHBO-posten brandblusmiddelen en hand brandmelders worden voorzien van 5 lux verlichtingssterkte. Voor de toepassing van deze clausule wordt "dichtbij" normaliter geacht binnen 2 m horizontaal gemeten te zijn.		2,00	2,30	0,80
		2,50	1,70	0,70
		3,00	x	x



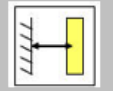
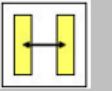
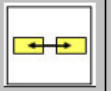
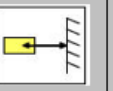

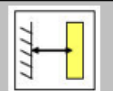
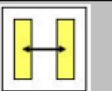
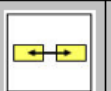
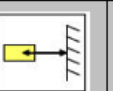
OmniLED Antipaniek

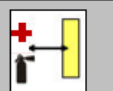



138003 & 138177_1 uur (AP 300I)



Anti-paniek ruimte (0,5 lux)						
Afstandstabel is gebaseerd op de volgende parameters:	Montagehoogte (m)					m ²
Onderhoudsfactor: 1,00	2,00	5,80	13,40	13,40	5,80	180
Noodverlichtingsfactor: 1,00	2,50	6,40	15,30	15,30	6,40	234
Minimum verlichting in anti-paniek ruimten: 0,50 lx	3,00	6,90	16,90	16,90	6,90	286
E _{max} / E _{min} 40:1	3,50	7,30	18,20	18,20	7,30	331
Afstand van de muur: 0,50m	4,00	7,50	19,30	19,30	7,50	372
	5,00	7,00	20,40	20,40	7,00	416
	6,00	6,00	20,70	20,70	6,00	428
	7,00	4,00	20,00	20,00	4,00	400
	8,00	0,60	18,10	18,10	0,60	328
	9,00	x			x	

Anti-paniek ruimte (1 lux)						
Afstandstabel is gebaseerd op de volgende parameters:	Montagehoogte (m)					m ²
Onderhoudsfactor: 1,00	2,00	4,80	11,60	11,60	4,80	135
Noodverlichtingsfactor: 1,00	2,50	5,10	12,90	12,90	5,10	166
Minimum verlichting in anti-paniek ruimten: 1,00 lx	3,00	5,10	13,90	13,90	5,10	193
E _{max} / E _{min} 40:1	3,50	5,00	14,40	14,40	5,00	207
Afstand van de muur: 0,50m	4,00	4,50	14,60	14,60	4,50	213
	5,00	2,70	14,10	14,10	2,70	199
	6,00	x			x	

EHBO posten, brandblusmiddelen en handbrandmelders (5 lux)			
Afstandstabel, 5 lux	Installatiehoogte(m) vanaf de vloer		
Volgens EN 1838 moeten EHBO-posten brandblusmiddelen en hand brandmelders worden voorzien van 5 lux verlichtingssterkte. Voor de toepassing van deze clausule wordt "dichtbij" normaliter geacht binnen 2 m horizontaal gemeten te zijn.	2,00	2,20	2,20
	2,50	2,20	2,20
	3,00	1,70	1,70
	3,50	0,40	0,40
	4,00	x	x



Anti-paniek ruimte (0,5 lux)						
Afstandstabel is gebaseerd op de volgende parameters:	Montagehoogte (m)					m ²
		Onderhoudsfactor: 1,00	2,00	5,40	12,80	
Noodverlichtingsfactor: 1,00	2,50	6,00	14,60	14,60	6,00	213
Minimum verlichting in anti-paniek ruimten: 0,50 lx	3,00	6,40	16,00	16,00	6,40	256
E _{max} / E _{min} 40:1	3,50	6,50	17,10	17,10	6,50	292
Afstand van de muur: 0,50m	4,00	6,50	17,90	17,90	6,50	320
	5,00	5,80	18,50	18,50	5,80	342
	6,00	4,10	18,20	18,20	4,10	331
	7,00	1,30	16,60	16,60	1,30	276
	8,00	x			x	

Anti-paniek ruimte (1 lux)						
Afstandstabel is gebaseerd op de volgende parameters:	Montagehoogte (m)					m ²
		Onderhoudsfactor: 1,00	2,00	4,40	10,90	
Noodverlichtingsfactor: 1,00	2,50	4,60	12,10	12,10	4,60	146
Minimum verlichting in anti-paniek ruimten: 1,00 lx	3,00	4,50	12,80	12,80	4,50	164
E _{max} / E _{min} 40:1	3,50	4,10	13,00	13,00	4,10	169
Afstand van de muur: 0,50m	4,00	3,40	13,00	13,00	3,40	169
	5,00	0,80	11,60	11,60	0,80	135
	6,00	x			x	

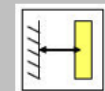
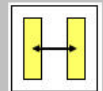
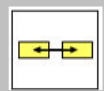
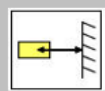
EHBO posten, brandblusmiddelen en handbrandmelders (5 lux)			
Afstandstabel, 5 lux	Installatiehoogte(m) vanaf de vloer		
		Volgens EN 1838 moeten EHBO-posten brandblusmiddelen en hand brandmelders worden voorzien van 5 lux verlichtingssterkte. Voor de toepassing van deze clausule wordt "dichtbij" normaliter geacht binnen 2 m horizontaal gemeten te zijn.	2,00
	2,50	1,90	1,90
	3,00	1,10	1,10
	3,50	x	x

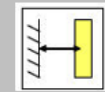
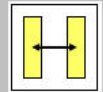
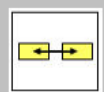
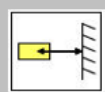
Anti-paniek ruimte (0,5 lux)						
Afstandstabel is gebaseerd op de volgende parameters:	Montagehoogte (m)					m ²
Onderhoudsfactor: 1,00	2,00	4,30	10,70	10,70	4,30	114
Noodverlichtingsfactor: 1,00	2,50	4,40	11,80	11,80	4,40	139
Minimum verlichting in anti-paniek ruimten: 0,50 lx	3,00	4,30	12,30	12,30	4,30	151
E _{max} / E _{min} 40:1	3,50	3,80	12,50	12,50	3,80	156
Afstand van de muur: 0,50m	4,00	2,90	12,40	12,40	2,90	154
	5,00	x			x	

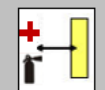
Anti-paniek ruimte (1 lux)						
Afstandstabel is gebaseerd op de volgende parameters:	Montagehoogte (m)					m ²
Onderhoudsfactor: 1,00	2,00	3,10	8,60	8,60	3,10	74
Noodverlichtingsfactor: 1,00	2,50	2,60	8,80	8,80	2,60	77
Minimum verlichting in anti-paniek ruimten: 1,00 lx	3,00	1,70	8,60	8,60	1,70	74
E _{max} / E _{min} 40:1	3,50	x			x	
Afstand van de muur: 0,50m						

EHBO posten, brandblusmiddelen en handbrandmelders (5 lux)			
Afstandstabel, 5 lux	Installatiehoogte(m) vanaf de vloer		
Volgens EN 1838 moeten EHBO-posten brandblusmiddelen en hand brandmelders worden voorzien van 5 lux verlichtingssterkte. Voor de toepassing van deze clause wordt "dichtbij" normaliter geacht binnen 2 m horizontaal gemeten te zijn.	2,00	1,30	1,30
	2,50	0,30	0,30
	3,00	x	x

Voor meer informatie:

www.notifier.nl
 www.morley-ias.nl
 www.esser-system.nl

Honeywell Life Safety - Nederland

Burgemeester Burgerslaan 40
 5245 NH Rosmalen
 EL.bnI@honeywell.com

Ova-OmiLED PRO R - 138 | Rev.1 02/21

© 2021 Honeywell International Inc

Honeywell