

Dimensional drawings:

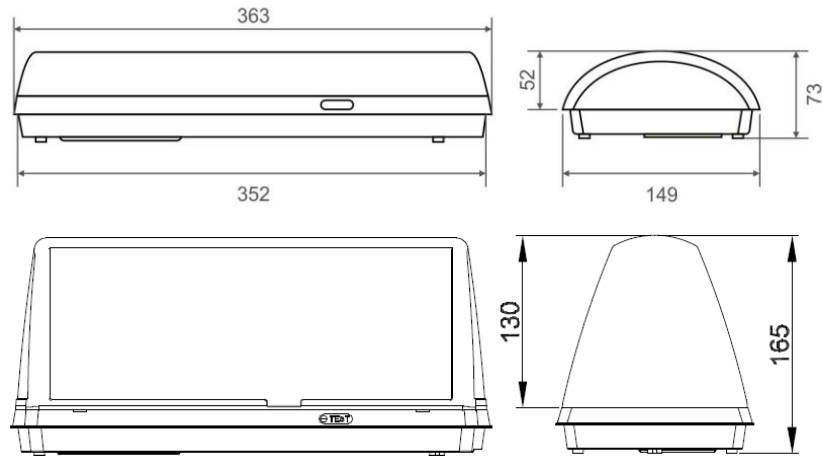

Installation:

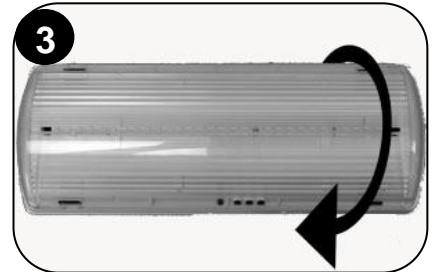
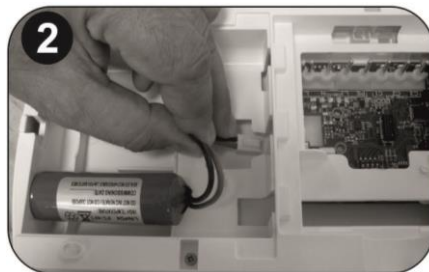

Step 1: Mount the socket either on the wall or in the ceiling. Connect the mains cables **L**, **N** and **GND** (optional) to the terminal block. The **C1** and **C2** terminals are used for eIBus communication (optional), DALI communication (optional) or voltage free contact (optional). If open cabling is used, the knock-out in the luminaire must be removed.

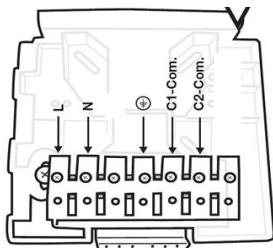

Non-maintained or maintained operation is achieved by setting switch 4 of the dip switch to the **OFF** or **ON** position respectively.

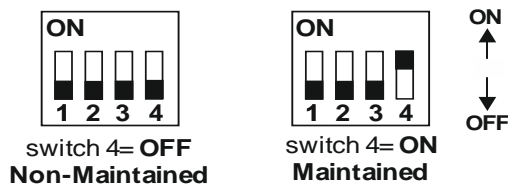

Step 2: Remove the battery cover, connect the battery and fasten the battery cover again.

Step 3: Hook the luminaire to the hinge on the socket and swing the luminaire until the socket locks.

Service/maintenance:

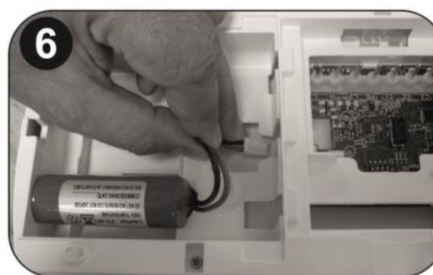
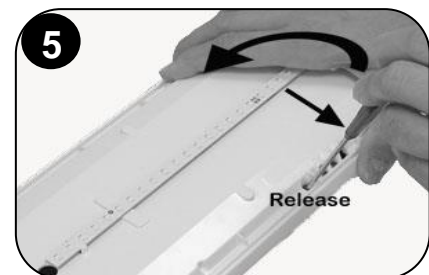
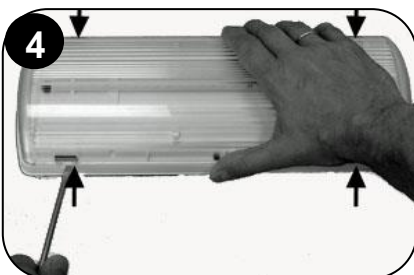

Step 4: First, remove the lens by carefully using a flat-bladed screwdriver at the marked positions.

Step 5: Then, use a flat-bladed screwdriver to release the luminaire housing while lifting the lower part of the luminaire off the socket.

Step 6: If changing the battery, open the battery cover, disconnect the old battery and connect a new one.

Indicator LEDs	Description
	Normal
	Charging (battery test not possible while charging)
	Mains off, battery not connected or charger fault
	Battery test
	Battery fault
	Light source test
	Light source fault
	Battery fault and light source fault

LED status explanation

Off
 On
 Flashing

Technical description

Part no.:	290057.10
Lumen output, normal:	370 lm
Lumen output, emergency:	365 lm
Operation voltage:	220-240VAC 50/60Hz
Emergency mode duration:	Minimum 1 hour
Battery:	3,2V / 2Ah LiFePO4
Battery protection:	Overcharge and full discharge
Maximum power consumption:	6W / 6.1VA
Charging time:	16 hours
Ambient temperature range:	5 to 40°C
Relative humidity:	Up to 95%
Weight:	940g
Classification:	EN 60598-2-22
Technical lifetime (light source):	> 100000 hours
IP20	
Expected battery lifetime	10 years



The **UniLED** is a self-contained emergency light with selftest function. It can be configured as maintained or non-maintained.

Selftest functions

Every 15 days the luminaire will perform an emergency operation test, this will light the white LEDs for approx. 3 seconds. The red LED will flash during this test sequence.

Every 6. month the luminaire will perform a battery condition test. The test will last for 60 minutes. The white LEDs will be lit and the yellow LED will flash during this test sequence.

Note: When using DALI or Wireless communication, the frequencies and schedules for tests will instead be determined by the connected PC software.

Manual test functions

Manual tests can only be performed if both mains and battery are connected.

By pressing the test button briefly (less than 5 seconds) an emergency operation test is performed. The white LEDs will be lit for approx. 3 seconds, the red LED will flash during this test sequence.

By pressing the test button for between 5 and 10 seconds a battery condition test is performed. This test will last for 60 minutes and can only be performed when the battery is fully charged (steady green LED). The white LEDs will be lit and the yellow LED will flash during this test sequence.

Resetting errors

Push the test button for >10 seconds to delete all indicated errors. Then the luminaire enters regular operation mode.

In case that the luminaire no longer meets its rated duration of operation, the battery must be replaced (see chapter "Service/maintenance" on previous page).

Important notice when installing luminaires within the same area!!!

To avoid that luminaires perform their battery test at the same day, connect the battery packs with more than 1,5 minutes inbetween.

At the end of their useful life the packaging, product and batteries should be disposed of via a suitable recycling centre. Do not dispose of with your normal household waste. Do not burn.

Note: In case of mains power disconnection for a period of more than two months, the battery must be disconnected.

Note: In case of battery or light source replacement, these must be replaced with parts of the same type. The replacement must be performed by the manufacturer or a competent person.

Note: If the supply cable of the luminaire is damaged, it shall exclusively be replaced by a competent person in order to avoid hazard.

Målskisse:

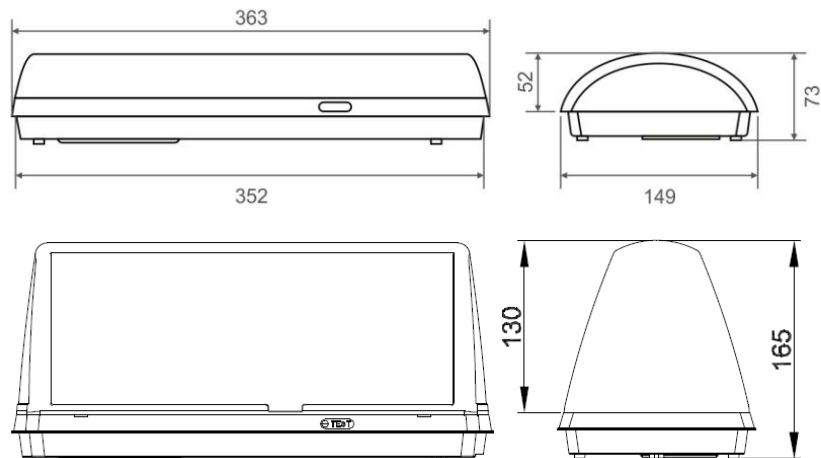

Installasjon:

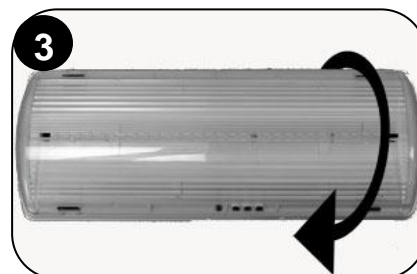
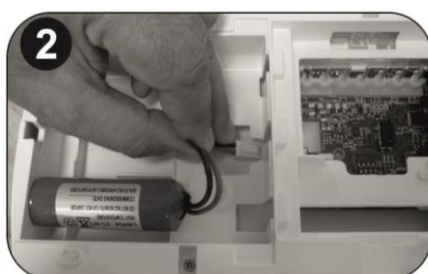

Pkt. 1: Fest monteringsbraketten til vegg/tak. Koble nettkablene **L**, **N** og **GND** (valgfri) til rekkeklemmen. **C1** og **C2** terminalene benyttes til eBus-kommunikasjon (tilleggsutstyr), DALI-kommunikasjon (tilleggsutstyr) eller potensialfri kontakt (tilleggsutstyr). Dersom utenpåliggende kabel benyttes, må det lages tilstrekkelig åpning til denne i utsparingen på armaturhuset.

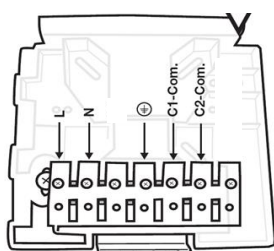

Ledelys eller **markeringslys** velges ved å sette bryter 4 på dip-switch til hhv. **OFF** eller **ON** posisjon.



switch 4= OFF

Ledelys



switch 4= ON

Markeringslys



Pkt. 2: Vipp av batteridekslet, koble til batteriet og fest batteridekslet igjen.

Pkt. 3: Hekt armaturen på "sokkelhengslen" og sving armaturen mot vegg/tak inntil den klikker på plass.

Service/vedlikehold:

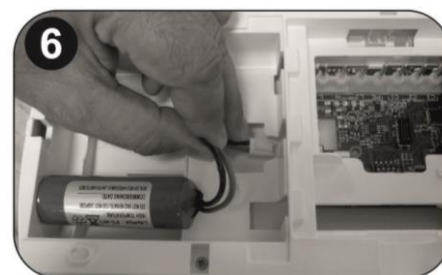
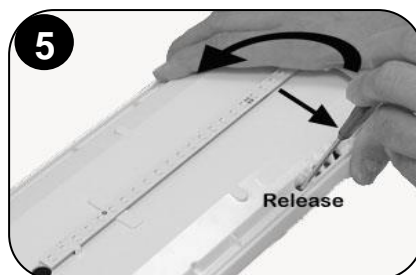
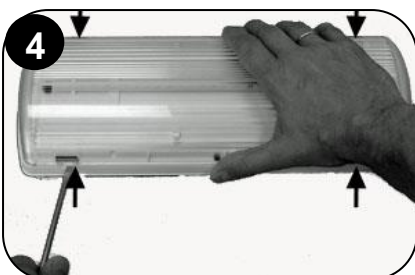

Pkt. 4: Linsen fjernes ved forsiktig bruk av en flat skrutrekker ved de angitte posisjoner.

Pkt. 5: Armaturen fjernes fra sokkelen ved å stikke inn en flat skrutrekker og vippe som vist samtidig som armaturen løftes på undersiden.

Pkt. 6: Ved evt. batteribytte, vipp av batteridekslet, koble fra det gamle batteriet og plugg inn det nye.

Indikatorioder	Beskrivelse
GRØNN ● ○ ○	Normal
● ○ ○	Lading (batteritest ikke mulig under lading)
○ ○ ○	Nettspenning borte, batteri ikke tilkoblet eller ladefeil
○ ● ○	Batteritest
● ● ●	Batterifeil
○ ○ ●	Lyskildetest
● ○ ●	Lyskildefeil
● ● ●	Batterifeil og lyskildefeil

LED-status beskrivelse

○ Av ● På ● Blinkende

UniLED er en desentralisert nødlysarmatur med selvtest-funksjoner. Den har valgfri driftsmodus; kontinuerlig drift eller kun nøddrift.

Selvtestfunksjoner

Hver 15. dag gjennomfører nødlysarmaturen en kort selvtest av nødlysfunksjonen. Lysdiodestripen tennes i 3 sekunder. Den røde lysdioden blinker i denne perioden.

Hver 6. måned vil nødlysarmaturen gjennomføre en full test av batteriets kapasitet. Testens varighet er 60 minutter. Armaturen vil lyse i denne perioden og gul LED blinke.

NB: Ved bruk av DALI eller trådløs kommunikasjon blir frekvenser og tidspunkt for tester i stedet styrt fra det tilkoblede PC-programmet.

Manuelle testfunksjoner

Manuelle tester kan kun utføres dersom både nett og batteri er tilkoblet.

Ved å trykke inn testknappen kortvarig (mindre enn 5 sekunder) vil det utføres en test av nødlyset. Lysdiodestripen tennes i 3 sekunder. Den røde lysdioden blinker i denne perioden.

Ved å trykke inn testknappen i en lengre periode (mellom 5 og 10 sekunder) utføres en test av batteriets kapasitet. Denne testen varer 60 minutter og kan kun startes når batteriet er fullt oppladet (grønn LED lyser fast). Armaturen vil lyse i denne perioden og gul LED blinke.

Tilbakestilling av feil

Hold testknappen inne i mer enn 10 sekunder for å slette eventuelle feilindikasjoner. Armaturen går deretter over i normal drift.

Dersom produktet ikke lenger holder oppgitt nøddriftstid, må batteriet skiftes ut, (se kapittel "Service/vedlikehold" på foregående side).

Viktig å merke seg når flere nødlys installeres i samme område!!!

For å unngå at nødlysarmaturer skal utføre batteritest på samme dag, må batteripakkene tilkobles med tidsintervall større enn 1.5 minutter.

Teknisk beskrivelse

Artikkelnr.:	290057.10
Lumenutbytte, normal:	370 lm
Lumenutbytte, nøddrift:	365 lm
Driftsspenning:	220-240VAC 50/60Hz
Varighet nøddrift:	Minimum 1 time
Batteri:	3,2V / 2Ah LiFePO4
Batteribeskyttelse:	Overlading og dyputlading
Maks. effektforbruk:	6W / 6,1VA
Ladetid:	16 timer
Omgivelsestemperatur:	5 - 40°C
Relativ fuktighet:	Inntil 95%
Vekt:	940g
Klassifisering:	EN 60598-2-22
Teknisk levetid (lyskilde):	> 100000 timer
IP20	
Forventet batterilevetid	10 år

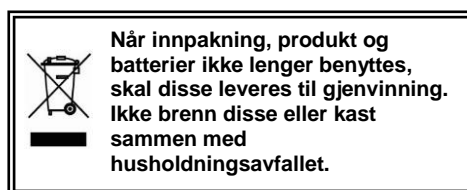

Merk: Dersom nettspenningen skal frakobles for lengre perioder enn 2 måneder, må batteriet frakobles.

Merk: Dersom batteri eller lyskilde skal skiftes ut, må disse erstattes med deler av samme type. Utskiftingen må utføres av leverandør eller kvalifisert person.

Merk: Dersom armaturens nettkabel er skadet, må den kun skiftes ut av kompetent person for å unngå fare.

Måttskiss:

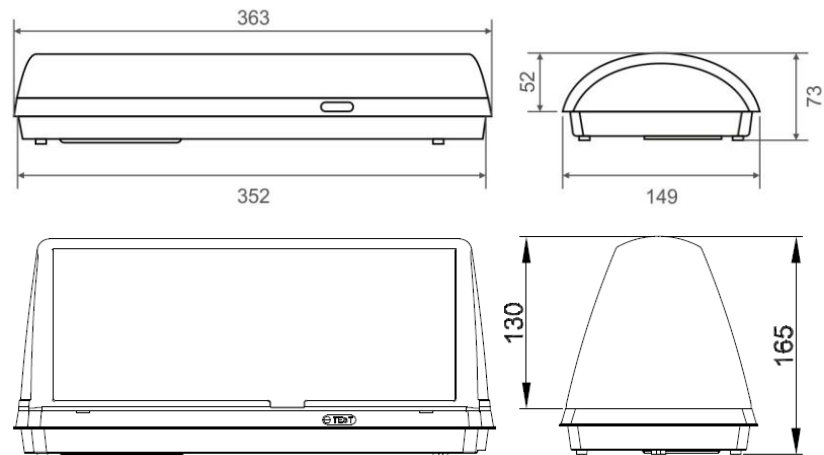

Installation:

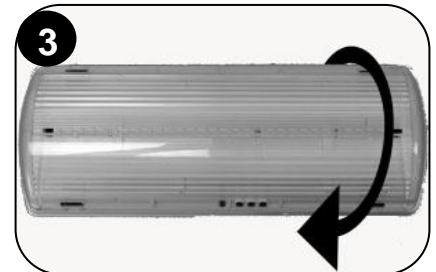
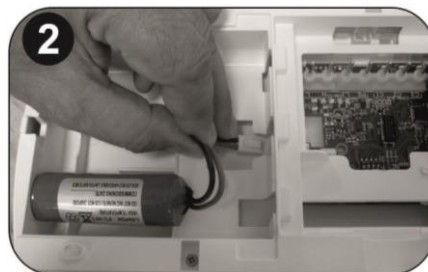

Steg 1: Fäst montageplattan på vägg/tak. Anslut nätkabeln på plinten: **L** för fas, **N** för noll och **GND** för jord (valfritt). **C1** och **C2** används för elBus kommunikation (tillval), DALI kommunikation (tillval) eller pot.fri larmutgång (tillval).

Om utanpåliggande kabel används ta upp "knock-out" uttaget på sidan på armaturhuset.

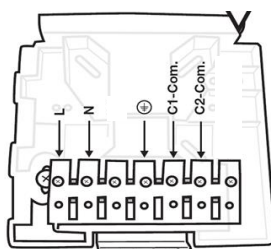

Funktion som **nödljusarmatur** eller **hänvisningsarmatur** väljs genom att ställa switch 4 på dip-switch till resp. **OFF** eller **ON** position.



switch 4= OFF
Nödljusarmatur



switch 4= ON
Hänvisningsarmatur



Steg 2: Öppna batterikåpan, anslut batteriet och fäst åter batterikåpan.

Steg 3: Haka på armaturen mot montagebrakettens övre kant och för den mot vägg/tak så att den "klickar" fast.

Service/underhåll:

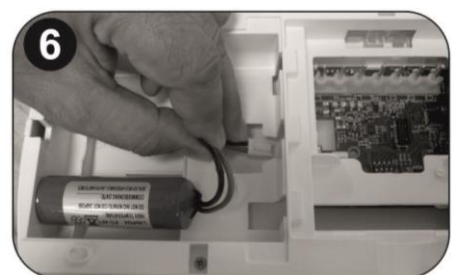
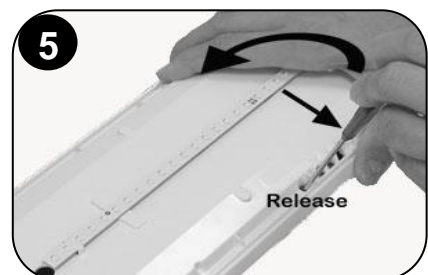
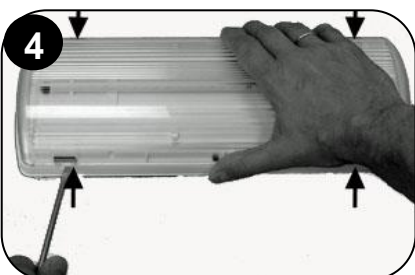

Steg 4: Ta bort kåpa genom att trycka försiktigt med en spårskruvmejsel på positionerna enligt bild.

Steg 5: Armaturen tas bort från montageplattan genom att föra in en spårskruvmejsel i urtaget och vicka armaturen uppåt.

Steg 6: Vid byte av batteri: öppna batterikåpan, ta bort det gamla batteriet och anslut sedan det nya.

Indikeringsdioder	Beskrivning
GRÖN GUL RÖD	
● ○ ○	Normal drift
⊗ ○ ○	Laddning pågår (batteritest inte möjligt under laddning)
○ ○ ○	Nätspänning borta, batteri ej anslutet eller laddningsfel
○ ⊗ ○	Batteritest
⊗ ⊗ ○	Batterifel
○ ○ ⊗	Ljuskälletest
⊗ ○ ⊗	Ljuskällefel
⊗ ⊗ ⊗	Batterifel och ljuskällefel
Beskrivning status indikeringsdioder	
○ Av	● På
	⊗ Blinkande

UniLED är en decentraliserad nödbelysningsarmatur med självtestfunktioner. Den kan ställas in för konstant tänd eller endast tänd vid nöddrift.

Självtestsystem

Var 15:e dag genomför armaturen ett kort självtest av nödljusfunktionen. Testet pågår under ca 3 sekunder. Armaturens LED lampa tänds upp och den röda indikeringsdioden blinkar under testperioden.

Var 6:e månad genomför armaturen ett test av batterikapaciteten. Testet pågår under 60 minuter. Armaturens LED lampa tänds upp och den gula indikeringsdioden blinkar under testperioden.

Obs! Vid användning av DALI eller Trådlös kommunikation bestäms test frekvensen och tidpunkten i stället av det anslutna PC programmet.

Manuellt funktionstest

Manuellt test kan endast startas när både nätspänning och batteri är anslutet.

Genom att trycka in testknappen (kortare än 5 sekunder) startas ett kort självtest. Armaturens LED lampa tänds upp i ca 3 sekunder. Den röda indikeringslampan blinkar under testperioden.

Genom att trycka in testknappen mellan 5 till 10 sekunder startas ett test av batterikapaciteten. Testet pågår under 60 minuter och kan endast startas när batteriet är fullt uppladdat (grön diod lyser konstant). Armaturens LED lampa tänds upp och den gula indikeringsdioden blinkar under testperioden.

Återställning av fel

Håll in testknappen i mer än 10 sekunder för att återställa eventuella felindikeringar. Armaturen återgår därefter till normal drift.

Om armaturen inte håller angiven batteridrifttid måste batteriet bytas ut (se kapitel "Service/underhåll" på föregående sida).

Viktigt att tänka på när flera nödljus installeras i samma område !!

För att undvika att nödbelysningsarmaturerna utför batteritest på samma dag, skall batterierna anslutas med ett tidsintervall på mer än 1,5 minuter.

Teknisk beskrivning

Art no.:	290057.10
Lumen, normaldrift:	370 lm
Lumen, nöddrift:	365 lm
Driftspänning:	220-240VAC 50/60Hz
Nöddrifttid:	Minimum 1 timma
Batteri:	3,2V / 2Ah LiFePO4
Batteriskydd:	Överladdning och djupurladdning
Max. effektförbrukning:	6W / 6,1VA
Laddningstid:	16 timmar
Omgivningstemperatur:	5 - 40°C
Relativ fuktighet:	Upp till 95%
Vikt:	940g
Klassificering:	EN 60598-2-22
Teknisk livslängd (ljuskälla):	> 100000 timmar
IP20 kapsling	
Förväntad batterilivslängd är 10 år	

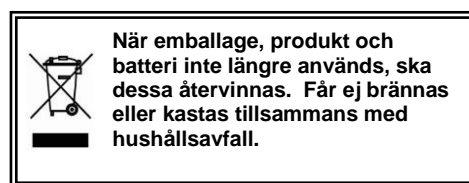

Notera: Om nätspänningen kopplas bort för en längre period än 2 månader, skall batteriet fränkopplas.

Notera: Om batteri eller ljuskälla skall bytas ut måste dessa ersättas med delar av samma typ. Bytet ska utföras av tillverkaren eller av en behörig person.

Notera: Om armaturens strömkabel är skadad ska den bytas ut. För att undvika skada får utbytet endast utföras av behörig person.